

## Data sheet | Item number: 221-413

COMPACT Splicing Connector; for all conductor types; max. 4 mm<sup>2</sup>; 3-conductor; with levers; transparent housing; Surrounding air temperature: max 85°C (T85); 4,00 mm<sup>2</sup>; transparent

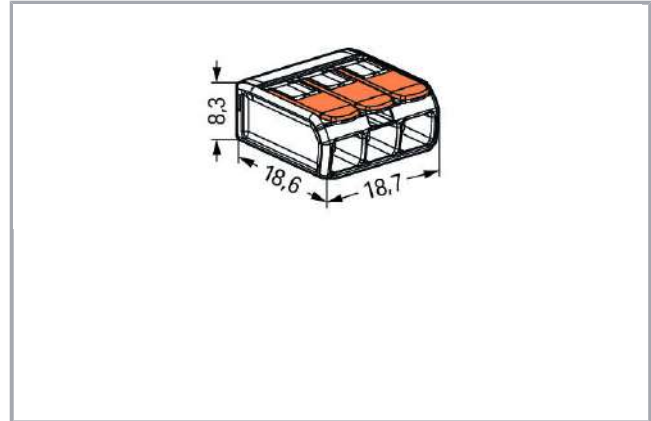

[www.wago.com/221-413](http://www.wago.com/221-413)



RoHS   
Compliant

BOMcheck.net



### Item description

Your Benefits:

- Ease of use – pull the lever up, insert a conductor and push the lever back down

Sujeto a cambios. Por favor, observe también la documentación adicional de productos.

WAGO Kontakttechnik GmbH & Co. KG

Hansastr. 27

32423 Minden

Phone: +49571 887-0 | Fax: +49571 887-169

Email: [info.de@wago.com](mailto:info.de@wago.com) | Web: [www.wago.com](http://www.wago.com)

Do you have any questions about our products?

We are always happy to take your call at +34 916 621 362.



- Available as 2-, 3- and 5-wire connectors
- Easily terminate conductors from 0.14 to 4 mm<sup>2</sup>
- Connect solid, stranded and fine-stranded conductors
- Time savings for installers and device manufacturers
- Quickly install devices with higher levels of power consumption
- Safely install long cable runs with larger conductor cross sections
- Mounting carrier for installation conforms to standards
- Custom carriers are possible

**Nota de seguridad 1:**

en redes con toma de tierra

**Data**

**Datos eléctricos**

**Ratings per IEC/EN 60664-1**

Datos asignados según	EN 60664
Tensión asignada (II / 2)	450 V
Tensión de choque asignada (II / 2)	4 kV
Corriente asignada	32 A
Leyenda datos asignados	(II / 2) ≙ Overvoltage category II / Pollution degree 2

**Approvals per UL 1059**

Tensión asignada UL (Use Group C)	600 V
Corriente asignada según UL (Use Group C)	20 A

**Datos de conexión**

Tipo de conexión	CAGE CLAMP® (CLEMA CEPO)
Tipo de accionamiento	Tecla de accionamiento
Materiales de conductor conectables	Cobre
Sección nominal	4 mm <sup>2</sup>
Conductor rígido	0,2 ... 4 mm <sup>2</sup> / 24 ... 12 AWG
Conductores semi-rígidos	0,2 ... 4 mm <sup>2</sup> / 24 ... 12 AWG
Conductor flexible	0,14 ... 4 mm <sup>2</sup> / 24 ... 12 AWG
Longitud de pelado	11 mm / 0.43 inch
Número total de puntos de conexión	3

Sujeto a cambios. Por favor, observe también la documentación adicional de productos.

WAGO Kontakttechnik GmbH & Co. KG  
Hansastr. 27  
32423 Minden  
Phone: +49571 887-0 | Fax: +49571 887-169  
Email: [info.de@wago.com](mailto:info.de@wago.com) | Web: [www.wago.com](http://www.wago.com)

Do you have any questions about our products?  
We are always happy to take your call at +34 916 621 362.

Número total de potenciales	1
Tipo de cableado	conexión lateral

### Datos geométricos



Ancho	18,7 mm / 0.736 inch
Altura	8,3 mm / 0.327 inch
Profundidad	18,6 mm / 0.732 inch

### Datos de materiales



Color	transparente
Clase de inflamabilidad según UL 94	V2
Color del elemento accionador	naranja
Peso	2,5 g

### Certificados/homologaciones

#### Country specific Approvals

Logotipo	Homologación	Texto de aprobación adicional	Nombre de certificación
	CCA DEKRA Certification B.V.	EN 60998	NTR NL-7642
	CCA DEKRA Certification B.V.	EN 60998	71-101731



#### Ship Approvals

Logotipo	Homologación	Texto de aprobación adicional	Nombre de certificación
	ABS American Bureau of Shipping	-	18-HG1755093-PDA
	DNV GL Det Norske Veritas, Germanischer Lloyd	EN 60998	TAE000015T
	LR Lloyds Register	EN 60998	04/20013 (E8)

Sujeto a cambios. Por favor, observe también la documentación adicional de productos.



## UL-Approvals

Logotipo	Homologación	Texto de aprobación adicional	Nombre de certificación
	<b>UL</b> Underwriters Laboratories Inc.	UL 467	E201573
	<b>UL</b> Underwriters Laboratories Inc.	UL 486C	E69654

Sujeto a cambios. Por favor, observe también la documentación adicional de productos.

WAGO Kontakttechnik GmbH & Co. KG  
 Hansastr. 27  
 32423 Minden  
 Phone: +49571 887-0 | Fax: +49571 887-169  
 Email: [info.de@wago.com](mailto:info.de@wago.com) | Web: [www.wago.com](http://www.wago.com)

Do you have any questions about our products?  
 We are always happy to take your call at +34 916 621 362.